



rdi® collection
FINYL LINE™

LEVEL RAIL WITH 3' X 6' DECORATIVE SCREEN PANELS

Installation Instructions

English.....	1
Français.....	11
Español.....	21



Read all instructions prior to installing product.
Refer to manufacturers safety instructions when operating any tools.

To register your product, please visit: barretteoutdoorliving.com

⚠ WARNING:

- Improper installation of this product can result in personal injury. Always wear safety goggles when cutting, drilling and assembling the product.
- Incorrect installation may cause harm to the product or individual.
- Refer to local building codes for installation requirements; failure to install this product in accordance with building codes may affect safety of the product and void product warranty.

NOTICE:

- DO NOT attempt to assemble the kit if parts are missing or damaged.
- DO NOT return the product to the store. For assistance or replacement parts call: 1-877-265-2220.

TOOLS/MATERIALS NEEDED:

Safety Goggles	Power Screwdriver/Drill
Tape Measure	2" Wood Spacer Blocks
Pencil	Miter saw with high tooth count blade
Level	

Components list:

Check the packaging to ensure all components are included:

Ref.	Included In Kits	Qty.
A	Routed Top Rail	1
B	Routed Bottom Rail	1
C	Aluminum H Channel	2
D	H Channel Uprights	2
E	#10 x 1½" Phillips Head Screw	16
F	#10 x 1" Phillips Head Screw	16
G	#6 x ¾" Phillips Head Screw	4
H	Top Rail Brackets with Hardware Covers	2
I	Bottom Rail Brackets with Hardware Covers	2

Decorative Screen Panels required and sold separately.

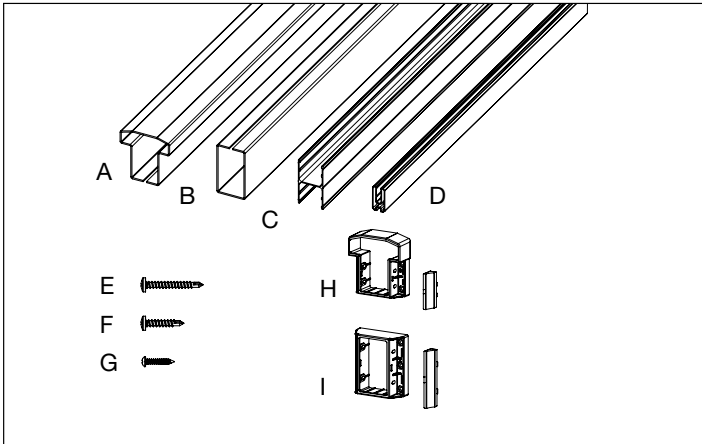

To obtain and review a copy of the warranty please visit barretteoutdoorliving.com. You may also contact us at 1-877-265-2220 or email Cs.outdoorliving@barretteoutdoorliving.com.

POST INSTALLATION

1.

Closely follow Post Install Kit installation instructions or use a Post Sleeve over an existing wood 4x4.

LEVEL RAIL INSTALLATION

1.

Measure distance between posts (Fig. 1) and subtract $\frac{1}{4}$ ". Cut top and bottom rails to this dimension.

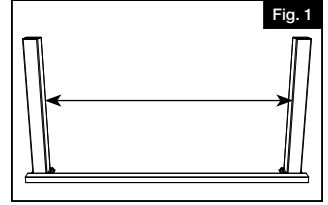

2.

Decorative Screen Panel height needs to be cut to $30\frac{1}{2}$ ". Make only one cut on the panel for the height. The uncut edge is needed to insert into the bottom rail. Decorative Screen panel width needs to be cut to the distance between posts (finished opening) minus $4\frac{1}{4}$ ". We recommend you divide this by 2 and take an equal amount off each side of the Decorative Screen Panel to maintain the patterns symmetry (Fig. 2).

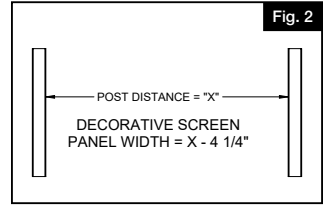

3.

Place bottom rail on a flat surface with route facing up.

4.

Insert Decorative Screen Panel into the routed slot and depress until it touches the aluminum stiffener (Fig. 3). Ensure the Decorative Screen Panel is centered in the bottom rail with equal spacing on either side.

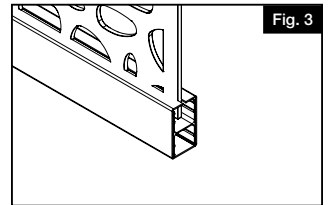

5.

Attach uprights to both sides of the Decorative Screen Panels. The bottom of the upright should meet the bottom rail. Secure with #6 x ¾" screws. 2 per upright (Fig. 4 & 5).

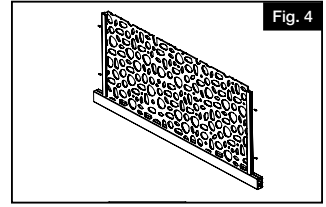

Fig. 4

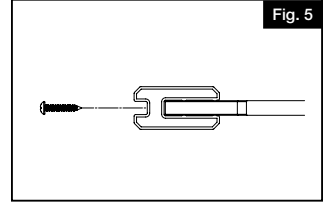

Fig. 5

INSTALLING BOTTOM RAIL

6.

- Place brackets onto both ends of bottom rail (Fig. 6).
- Slide bottom rail in between posts and rest on top of 2" wood spacer blocks
- Ensure bracket is centered to post. Then, using ⅛" drill bit, pre-drill first bottom bracket screw hole through bracket hole and post (use the four outside corner holes) (Fig. 7).
- Drive the first #10 x 1½" screw through bottom bracket into post.
- Repeat steps c and d for the remaining three screws for the first bottom bracket.
- Repeat steps c, d and e for the second bottom bracket.

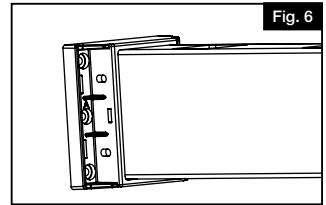

Fig. 6

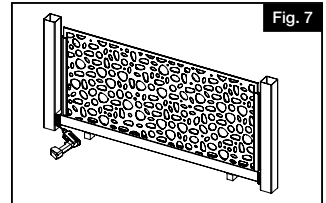

Fig. 7

INSTALLING TOP RAIL

7.

- Place brackets onto both ends of top rail.
- Align the route on the underside of the top rail with the Decorative Screen Panel and depress it onto the panel until it contacts the uprights.

INSTALLING BRACKETS

8.

- a. Make sure rails centered to post sleeve. Then, using $\frac{1}{8}$ " drill bit, pre-drill first top bracket screw hole (Fig. 8). Drill through bracket hole, vinyl post sleeve and vinyl insert and loosely install first #10 x $1\frac{1}{2}$ " screw.
 - b. Repeat pre-drilling process for remaining three screws (Fig. 8).
 - c. Tighten screws until the bracket is snug with the post. We recommend a non-impact drill with a clutch setting to avoid over tightening (Fig. 9).
- Repeat steps a-c for the second top bracket.

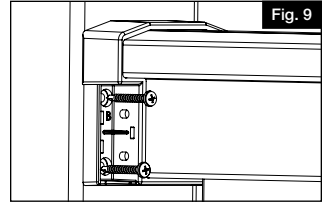
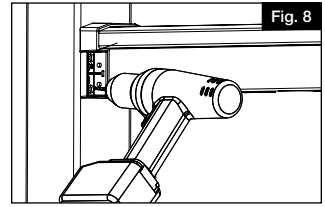

INSTALLING SIDE BRACKET SCREWS AND COVERS

9.

- a. For each installed bracket, pre-drill in the center of each elongated hole with a $\frac{1}{8}$ " drill bit (Fig. 10).
- b. Install #10 x 1" screws in all pre-drilled holes (Fig. 11).
- c. Match letter on inside of bracket cover to the letter on bracket, and snap cover in place (Fig. 12). Repeat for all brackets.

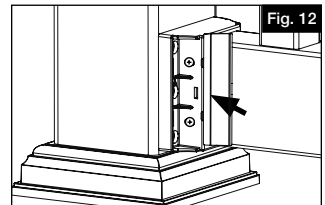
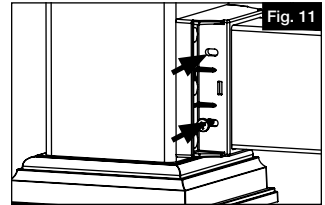
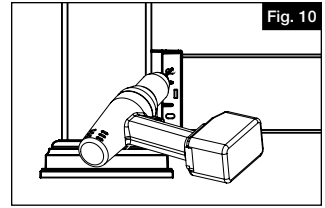

Barrette

OUTDOOR LIVING® 

rdi® collection
FINYL LINE™

RAMPE HORIZONTALE AVEC PANNEAUX-ÉCRANS DÉCORATIFS DE 3 PI X 6 PI (91,4 CM X 182,9 CM)

Instructions d'installation

English.....	1
Français.....	7
Español.....	13



Lisez toutes les instructions avant d'installer le produit.
Reportez-vous aux instructions de sécurité du fabricant lors de l'utilisation d'outils.

Pour enregistrer votre produit, veuillez visiter: barretteoutdoorliving.com

▲ AVERTISSEMENT:

- Toujours porter des lunettes de sécurité.
- Toutes les étapes d'assemblage dans ces instructions doivent être effectuées sur une surface propre et non abrasive.
- Dans ces instructions d'assemblage, on suppose que la trousse de quincaillerie de barrière Barrette Outdoor Living® (charnières et loquet) sera utilisée.

AVIS:

- NE PAS essayer d'assembler le kit s'il y a des pièces manquantes ou endommagées.
- NE PAS retourner le produit au magasin. Pour obtenir de l'aide ou des pièces de remplacement, composer le 1-877-265-2220.

OUTILS/MATÉRIELS NÉCESSAIRES:

Lunettes de sécurité	Tournevis/perceuse électrique
Ruban à mesurer	Cales d'espacement en bois 2 po (50 mm)
Crayon	Scie à onglet avec lame à nombre de dents élevé
Niveau	

Liste de composants:

Vérifier l'emballage pour s'assurer que tous les composants sont inclus.

Ref.	Included In Kits	Qty.
A	Traverse supérieure toupillée	1
B	Traverse inférieure toupillée	1
C	Profilé en H en aluminium	2
D	Montants de profilé en H	2
E	Vis à tête Phillips no 10 x 1-1/2 po (38,1 mm)	16
F	Vis à tête Phillips no 10 x 1 po (25 mm)	16
G	Vis à tête Phillips no 6 x 3/4 po (19 mm)	4
H	Supports de traverse supérieure avec couvercles de quincaillerie	2
I	Supports de traverse inférieure avec couvercles de quincaillerie	2

Des panneaux-écrans décoratifs sont requis (vendus séparément).

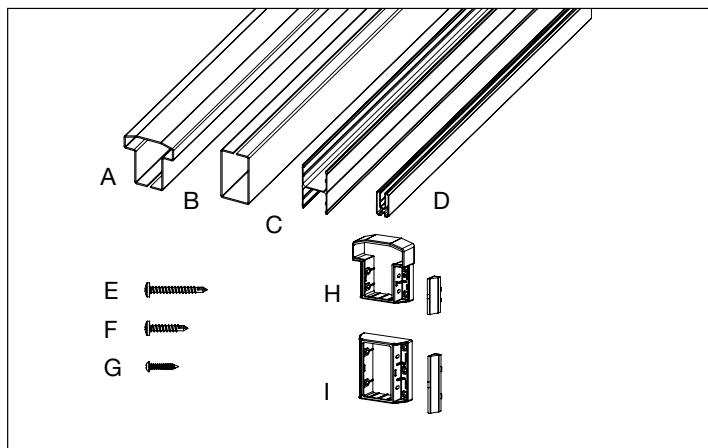

Pour obtenir et examiner une copie de la garantie, visiter barretteoutdoorliving.com. On peut également nous contacter par téléphone au 1-877-265-2220 ou par courriel à Cs.outdoorliving@barretteoutdoorliving.com.

INSTALLATION DES POTEAUX

1.

Suivre attentivement les instructions du kit d'installation de poteau ou utiliser un manchon de poteau sur un poteau en bois existant de 4 po x 4 po (101,6 mm x 101,6 mm).

INSTALLATION DE RAMPE HORIZONTALE

1.

Mesurer la distance entre les poteaux (Fig. 1) et soustraire 1/4 po (6 mm). Couper les traverses supérieures et inférieures à cette dimension.

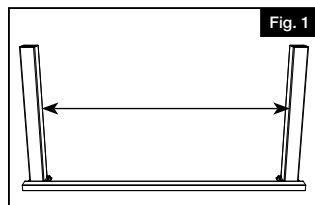

2.

La hauteur du panneau-écran décoratif doit être coupée à 30-1/2 po (77,5 cm). Ne faire qu'une seule coupe sur le panneau pour la hauteur. La rive non coupée est nécessaire pour l'insertion dans la traverse inférieure. La largeur du panneau-écran décoratif doit être coupée à la distance entre les poteaux (ouverture finie) moins 4-1/4 po (108 mm). Il est recommandé de diviser ce chiffre par 2 et d'enlever une quantité égale de chaque côté du panneau-écran décoratif pour maintenir la symétrie des motifs (Fig. 2).

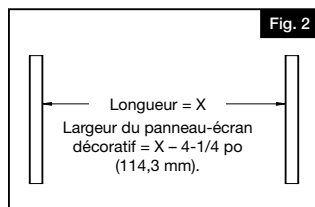

3.

Placer la traverse inférieure sur une surface plane avec la partie toupillée vers le haut.

4.

Insérer le panneau-écran décoratif dans la fente toupillée et appuyer sur le panneau jusqu'à ce qu'il touche le raidisseur en aluminium (Fig. 3). S'assurer que le panneau-écran décoratif soit centré dans la traverse inférieure avec un espacement égal de chaque côté.

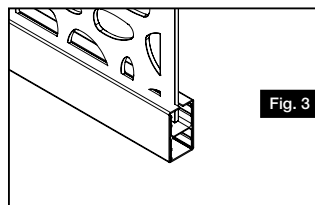

5.

À l'aide de vis no 6 x 3/4 po (19 mm) (2 par montant), fixer les montants aux deux côtés des panneaux-écrans décoratifs. Le bas du montant doit rejoindre la traverse inférieure (Fig. 4 et 5).

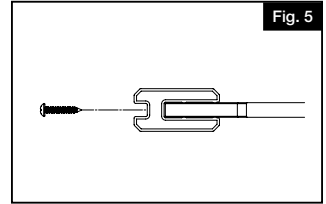
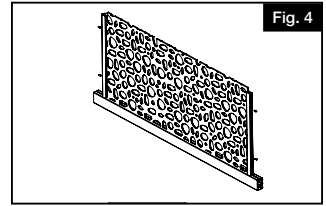

INSTALLATION DE LA TRAVERSE INFÉRIEURE

6.

- Placer les supports sur les deux extrémités de la traverse inférieure (Fig. 6).
- Faire glisser la traverse inférieure entre les poteaux et poser la traverse sur des cales d'espacement en bois de 2 po (50 mm).
- S'assurer que le support est centré sur le poteau. Puis, au moyen d'un foret de 1/8 po (3,2 mm) percer un avant-trou pour la première vis de support du bas à travers le trou du support jusque dans le poteau (utiliser les quatre trous des coins extérieurs) (Fig. 7).
- Enfoncer la première vis no 10 x 1-1/2 po (38,1 mm) à travers le support du bas jusque dans le poteau.
- Répéter les étapes c et d pour les trois autres vis du premier support du bas.
- Répétez les étapes c, d et e pour le deuxième support du bas.

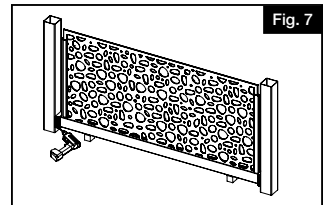
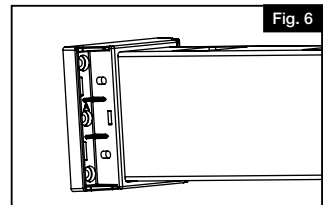

INSTALLATION DE LA TRAVERSE SUPÉRIEURE

7.

- Placer les supports sur les deux extrémités de la traverse supérieure.
- Aligner la partie toupillée du dessous de la traverse supérieure sur le panneau-écran décoratif et appuyer sur la traverse jusqu'à ce qu'elle entre en contact avec les montants.

INSTALLATION DES SUPPORTS

8.

a. S'assurer que les traverses sont centrées sur le manchon du poteau. Puis, au moyen d'un foret de 1/8 po (3,2 mm), percer un avant-trou pour la première vis de support du haut (Fig. 8). Percer le trou à travers le support, le manchon de poteau en vinyle et la pièce insérée en vinyle. Enfoncer la première vis no 10 x 1-1/2 po (38,1 mm) sans serrer.

b. Répéter le processus de perçage d'avant-trous pour les trois autres vis (Fig. 8).

c. Serrer les vis jusqu'à ce que le support soit bien ajusté au poteau. On recommande l'utilisation d'une perceuse sans impact avec un réglage d'embrayage pour éviter un serrage excessif (Fig. 9).

Répéter les étapes a, b et c pour le deuxième support du haut.

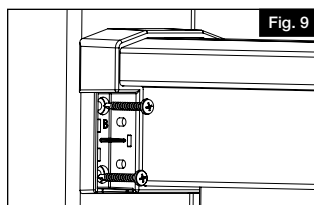
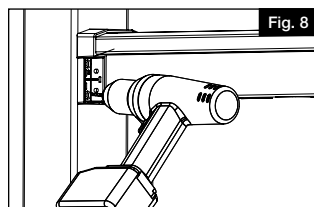

INSTALLATION DES VIS ET DES COUVERCLES DU SUPPORT LATÉRAL

9.

a. Pour chaque support installé, percer un avant-trou au centre de chaque trou allongé au moyen d'un foret de 1/8 po (3,2 mm) (Fig. 10).

b. Enfoncer une vis no 10 x 1 po (25 mm) dans tous les avant-trous (Fig. 11).

c. En veillant à ce que la lettre à l'intérieur du couvercle du support corresponde à celle sur le support, mettre le couvercle en place (Fig. 12). Faire de même pour tous les supports.

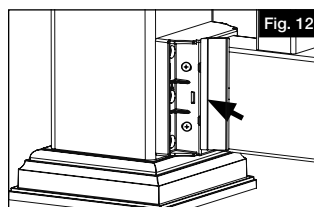
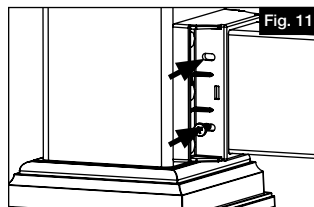
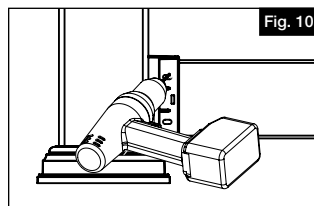



rdi® collection
FINYL LINE™

BARANDAL PLANO CON PANELES DECORATIVOS DE 3' X 6'

Instrucciones de Instalacion

English.....	1
Français.....	7
Español.....	13



Lea todas las instrucciones antes de la instalación del producto.
Consulte las instrucciones de seguridad del fabricante cuando se vaya a utilizar alguna herramienta.

Para registrar su producto, visite: barretteoutdoorliving.com

⚠ ADVERTENCIA:

- La instalación incorrecta de este producto puede resultar en lesiones corporales. Utilizar siempre gafas de seguridad al momento de cortar, taladrar y ensamblar el producto.
- La instalación incorrecta puede causar daños al producto o a personas.
- Consulte los códigos de construcción locales para conocer los requisitos de instalación; el hecho de no instalar este producto de acuerdo con los códigos de construcción puede afectar a la seguridad del producto y anular la garantía del mismo.

AVISO:

- NO intentar ensamblar el kit si faltan piezas o las piezas están dañadas.
- NO devolver el producto a la tienda; para solicitar ayuda o piezas de repuesto, llame al: 1-877-265-2220.

HERRAMIENTAS QUE SE REQUIEREN:

Gafas de seguridad	Taladro / desarmador eléctrico
Cinta métrica	Bloques espaciadores de madera de 2" (5 cm)
Lápiz	Sierra de inglete con disco de gran cantidad de dientes
Nivel	

Lista De Componentes:

Verificar el paquete para comprobar la presencia de todos los componentes:

Ref.	Included In Kits	Qty.
A	Travesaño superior ranurado	1
B	Travesaño inferior ranurado	1
C	Canal en H de aluminio	2
D	Montantes de canal en H	2
E	Tornillo de cabeza Phillips #10 de 1.5"	16
F	Tornillo de cabeza Phillips #10 de 1"	16
G	Tornillo de cabeza Phillips #6 de 3/4"	4
H	Soportes para el travesaño superior con tapones para los tornillos	2
I	Soportes para el travesaño inferior con tapones para los tornillos	2

Los paneles decorativos son necesarios y se venden por separado.

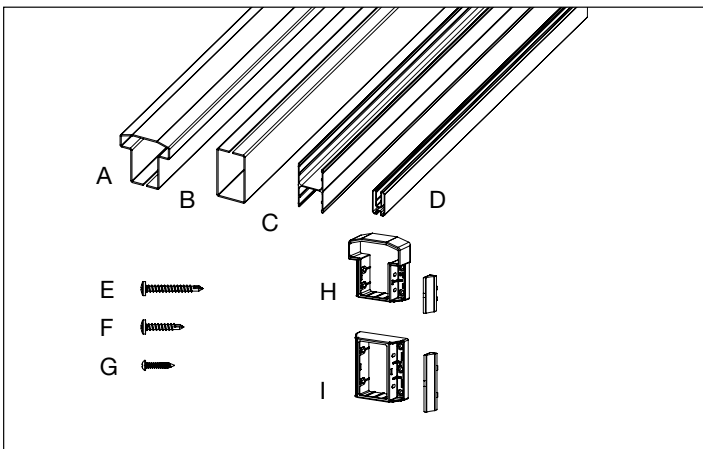

Para obtener y revisar una copia de la garantía, visite: barretteoutdoorliving.com. También puede contactarnos en: 1-877-265-2220 o correo electrónico Cs.outdoorliving@barretteoutdoorliving.com.

INSTALACIÓN DEL POSTE

1. Siga atentamente las instrucciones de instalación del kit de instalación de postes o utilice una funda de poste sobre un poste de madera existente de 4x4.

INSTALACIÓN DE BARANDAL PLANO

1. Mida la distancia entre los postes (Fig. 1) y reste $\frac{1}{4}$ " (64 mm). Corte los travesaños inferior y superior a esta dimensión.

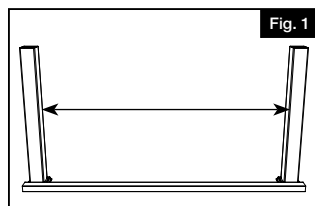

2. La altura del panel decorativo debe ser cortada a $30\frac{1}{2}$ " (77,47 cm). Haga solo un corte en el panel para la altura. El borde sin cortar es necesario para insertarlo en el travesaño inferior. El ancho del panel decorativo debe ser cortado a la distancia entre los postes (abertura terminada) menos $4\frac{1}{4}$ " (10,80 cm). Le recomendamos que divida el resultado entre 2 y elimine una cantidad igual de cada lado del panel decorativo para mantener la simetría de los patrones (Fig. 2).

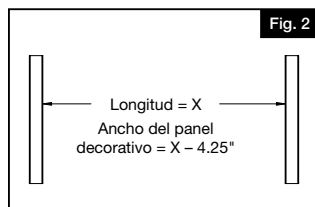

3. Coloque el travesaño inferior en una superficie plana con la ranura hacia arriba.

4. Inserte el panel decorativo de malla en la ranura y presione hasta que entre en contacto con el refuerzo de aluminio (Fig. 3). Asegúrese de que el panel decorativo esté centrado en el travesaño inferior con la misma separación a cada lado.

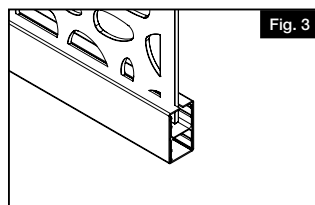

5.

Fije los montantes a ambos lados de los paneles decorativos. La parte inferior del montante debe coincidir con el travesaño inferior. Fije con tres tornillos #6 de 3/4", dos por montante (Fig. 4 y 5).

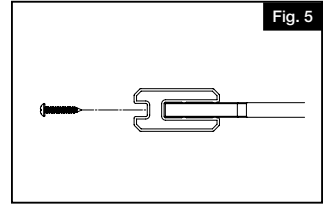
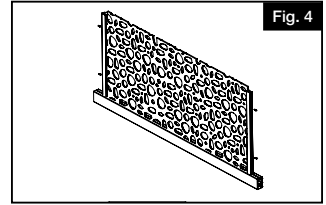

INSTALACIÓN DEL TRAVESAÑO INFERIOR

6.

- Coloque los soportes en los dos extremos del travesaño inferior (Fig. 6).
- Coloque el travesaño inferior entre dos postes y encima de los bloques espaciadores de madera de 2" (5 cm).
- Asegúrese de que el soporte esté centrado en el poste. A continuación, con una broca de 1/8", taladre el primer agujero para el tornillo del soporte inferior a través del agujero del soporte y el poste (utilice los cuatro agujeros de las esquinas exteriores) (Fig. 8).
- Coloque el primer tornillo #10 de 1½" a través del soporte inferior en el poste.
- Repita los pasos C y D para los tres tornillos restantes del primer soporte inferior.
- Repita los pasos C, D y E en el segundo soporte inferior.

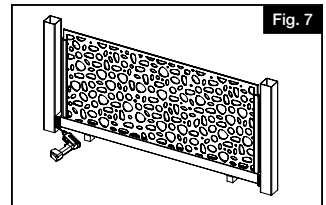
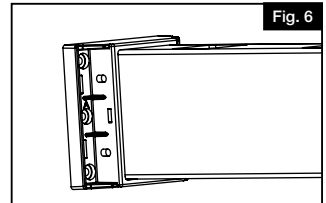

INSTALACIÓN DEL TRAVESAÑO SUPERIOR

7.

- Coloque los soportes en los dos extremos del travesaño superior.
- Alinee la ranura de la parte inferior del travesaño superior con el panel decorativo y presione sobre el panel hasta que entre en contacto con los montantes.

INSTALACIÓN DE LOS SOPORTES

8.

a. Asegúrese de que los travesaños estén centrados respecto a la funda del poste. Con una broca de 1/8", taladre el primer agujero para tornillo del soporte superior (Fig. 8). Taladre a través del agujero del soporte, la funda del poste de vinilo y el inserto de vinilo, e instale el primer tornillo #10 de 1½" sin apretarlo.

b. Repita el proceso de perforado para los restantes tres tornillos (Fig. 9).

c. Apriete los tornillos hasta que el soporte quede ajustado al poste. Recomendamos el uso de un taladro sin impacto con un ajuste de embrague para evitar un apriete excesivo (Fig. 9).

Repita los pasos A a C en el segundo soporte superior.

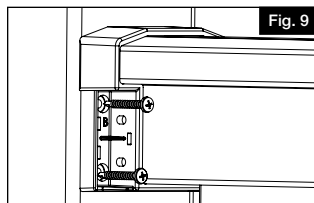
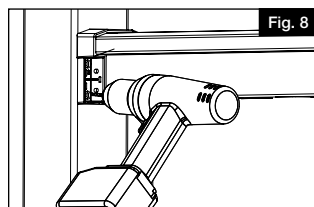

INSTALACIÓN DE LOS TORNILLOS Y TAPONES DEL SOPORTE LATERAL

9.

Para cada soporte instalado, taladre en el centro de cada agujero alargado con una broca de 1/8" (Fig. 10).

b. Instale tornillos #10 de 1" en todos los agujeros taladrados (Fig. 11).

c. Haga coincidir la letra del interior de la tapa del soporte con la letra del soporte, y encaje la cubierta en su sitio (Fig. 12). Repita la operación con todos los soportes.

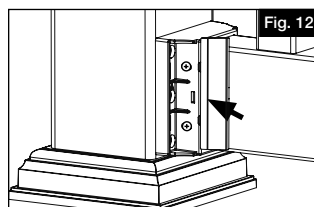
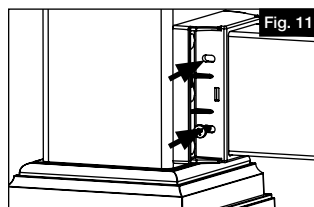
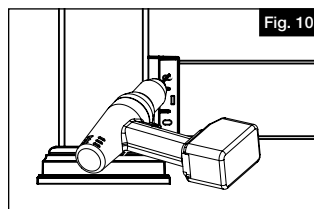



Barrette Outdoor Living
7830 Freeway Circle, Middleburg Heights, OH 44130
barretteoutdoorliving.com • 1-877-265-2220