

How to achieve this look using Decorative Screen Panels and U-Channels

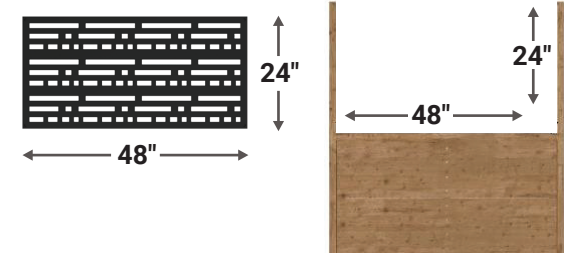

1. Build your fence panel with in-store bought wood planks, leaving enough length on each side to allow for a 24" high by 48" wide Decorative Screen Panel, plus top plank.



Home Depot item #1001206125

3x



2. Build your fence panel with in-store bought wood planks, leaving enough length on each side to allow for a 24" high by 48" wide Decorative Screen Panel, plus top plank.

3. Slide the decorative panel in the U-Channel frame.

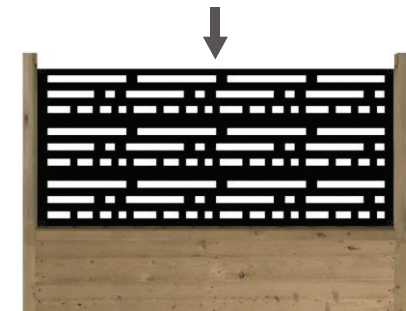

4. Finish by fixing the top part to the rest of the fence panel.

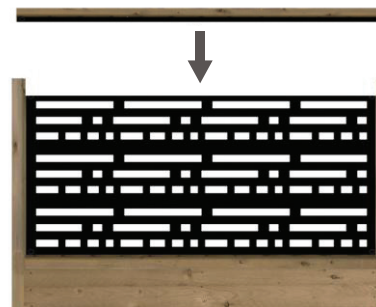

5. Enjoy the designer look of your new fence, thanks to the Decorative Screen Panels.

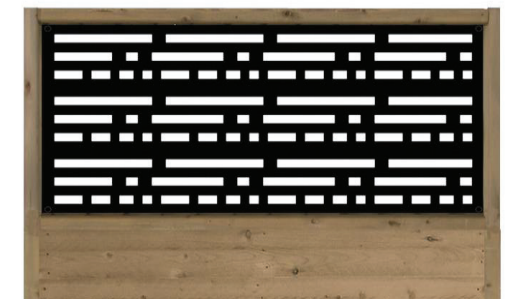



1. Construisez votre panneau de clôture avec des planches achetées en magasin en laissant assez d'espace pour insérer un Panneau Décoratif de 24" de hauteur par 48" de largeur, la Moulure en U et la planche du haut.

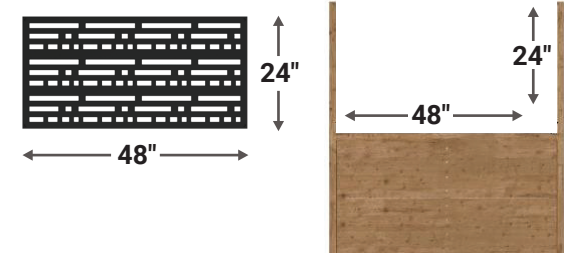

Home Depot item #1001206125

3x

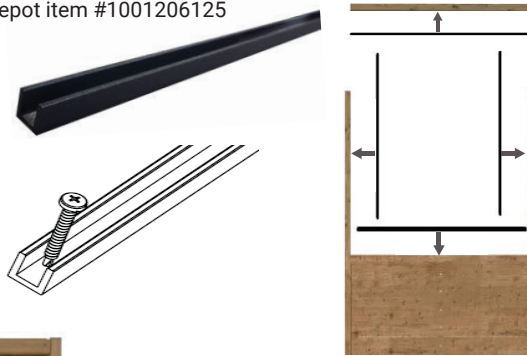

2. À l'aide d'une lame pour métaux, mesurez et coupez les moulures à la longueur appropriée. Vissez ensuite les moulures dans les planches de bois. Vous aurez besoin d'une moulure pour le bas, une pour la partie du haut et une séparée pour les deux côtés.

3. Glissez le Panneau Décoratif dans le cadre fait de Moulures en U.

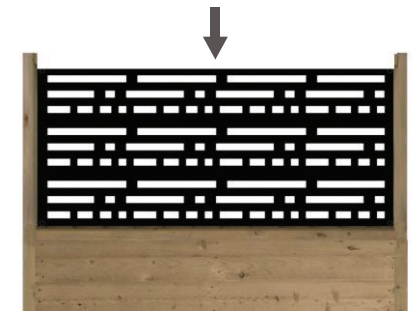

4. Pour finir, fixez la partie du haut au reste du panneau de clôture.

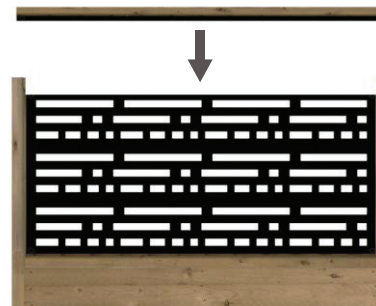

5. Admirez votre nouvelle clôture au look designer grâce aux Panneaux Décoratifs.

